



РОЛЛЕТНЫЕ СИСТЕМЫ
символ комфорта
и безопасности



Группа компаний «Алютех» производит роллетные системы более пятнадцати лет. Все это время мы стремимся к тому, чтобы, покупая системы «Алютех», каждый клиент приобретал по доступной цене больше, чем качество и надежность, удобство использования и многолетнюю гарантию...

Для нас важно, чтобы Вы получали все это в целом – всю сумму преимуществ систем «Алютех»: отличную функциональность и надежную работоспособность, умную и лаконичную красоту. То есть все, что принято называть ощущением качества, которое для нас неразрывно связано с эстетикой. Создавая продукт, достойный Вашего внимания, мы воплощаем эстетику системного качества.

Сегодня роллетные системы «Алютех» поставляются в 35 стран мира, они установлены на миллионах объектах и надежно их защищают. Роллеты «Алютех» соответствуют самым строгим стандартам качества. Уверены, что и Вы по достоинству оцените продукцию «Алютех», которая сделает вашу жизнь удобнее и комфортнее, а мир вокруг Вас – красивее и безопаснее.

«Алютех» желает Вам благополучия и комфорта!

Андрей Гамезо –
директор ООО «Алютех Инк.» –
предприятия по производству профилей
и комплектующих для роллетных систем



Назначение
и функции
роллет/рольставень



Защита от взлома

Обеспечение сохранности имущества, целостности окон и витрин. Специальное предложение – противовзломные системы.

МАКСИМУМ ЗАЩИТЫ



Защита от непогоды

Эффективная защита окон от дождя, снега, града, ветра, пыли. Оторванные ветки или предметы, подхваченные сильным ветром, не повредят Ваши окна.



Защита от посторонних глаз

Надежная охрана Вашей частной жизни и возможность уединения в собственном доме.



Назначение
и функции
роллет/рольставень



Защита от солнца

Сохранение комфортной прохлады в жаркие дни, защита штор и занавесок, мебели и ковровых покрытий от выгорания под воздействием солнечных лучей.

МАКСИМУМ КОМФОРТА



Экономия энергии

Рациональное использование кондиционеров и обогревателей за счет дополнительного сохранения тепла зимой и прохлады летом.



Защита от шума

Снижение уровня посторонних шумов для более эффективной работы и приятного отдыха.

Закрытые
роллеты
обеспечивают
экономия
энергоресурсов
до 20%



Энергосбережение

Многие представляют роллеты только как средство защиты от солнца, дождя, ветра или посторонних взглядов. Но мало кто знает, что роллетные системы являются эффективным помощником в вопросе энергосбережения.

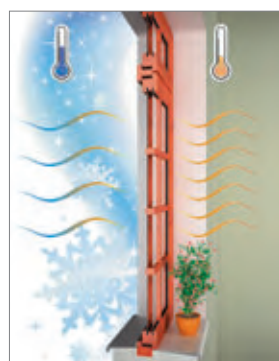

Окно без роллеты

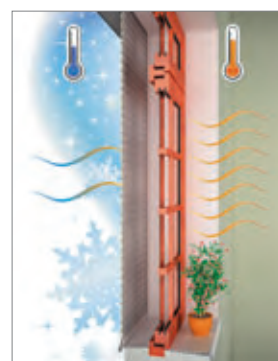

Окно с закрытой роллетой

МАКСИМУМ ЭКОНОМИИ



В настоящее время очень актуальной темой является экономия электроэнергии. Ведь зимой дом или офис приходится обогревать с помощью отопительных приборов, а летом создавать приятную прохладу с помощью кондиционеров.

Одним из основных источников роста энергозатрат являются окна. Через них тепло покидает дом зимой, а летом они пропускают горячие солнечные лучи, которые нагревают помещение.

При установке роллетных систем теплопередача через окно снижается до 50%. Зимой это происходит благодаря дополнительной воздушной подушке между окном и роллетным полотном. Летом роллеты препятствуют проникновению солнечных лучей в помещение. Это способствует сокращению затрат на электроэнергию до 20%.



АЛЮМИНИЕВЫЕ РОЛЛЕТЫ:

- устойчивы к коррозии и воздействию атмосферных осадков;
- прочны и надежны;
- экологически чистые

Высокое качество роллетных систем «Алютех» подтверждено международными сертификатами

- Сертификат QUALICOAT (Цюрих, Швейцария) подтверждает соответствие лакокрасочного покрытия экструдированных профилей европейским стандартам, высокое качество профилей и их экологическую безопасность.

КАЧЕСТВО, ПРОВЕРЕННОЕ ВРЕМЕНЕМ



- Устойчивость лакокрасочного покрытия экструдированных профилей к коррозии подтверждена сертификатом SEASIDE. Это гарантирует длительный срок эксплуатации роллет в прибрежных зонах с повышенной концентрацией соли и йода в воздухе.
- Высокое качество анодированного покрытия экструдированных профилей удостоверяется сертификатом международной организации QUALANOD (Цюрих, Швейцария).
- Проектирование, разработка, производство, монтаж и обслуживание подтверждены сертификатом соответствия ISO 9001:2008 (TÜV Rheinland InterCert, Брюссель).
- Протоколы испытаний BASF Coating GmbH (Германия) и AkzoNobel (Швеция) свидетельствуют о превосходном качестве лакокрасочного покрытия алюминиевой ленты для производства пенозаполненных профилей и полном соответствии европейским нормам.

СОВЕРШЕНСТВО ЛИНИЙ

Роллеты из профилей роликовой прокатки идеально подходят и для частных домов, и для офисов



Роллетные профили роликовой прокатки

Профили роликовой прокатки выполнены из высококачественной алюминиевой ленты с двухслойным лакокрасочным покрытием, с мягким или твердым пенным наполнителем. Профили обладают хорошими тепло- и звукоизоляционными характеристиками. Полиуретановая пена не содержит углеводородных и фторхлористых соединений.

Лакокрасочное покрытие профилей обладает:

- высокой устойчивостью к истиранию и царапинам;
- стойкостью к растяжению, растрескиванию и отслаиванию;
- устойчивостью к УФ-излучению – цвет покрытия сохраняется при интенсивном солнечном излучении;
- высокой устойчивостью к коррозии, что особенно актуально при эксплуатации роллет в прибрежных зонах и в городской среде.

Профили роликовой прокатки могут быть с перфорацией и без перфорации. Перфорированные профили имеют узкие отверстия вдоль верхней замковой части. Рассеянный свет, проникающий сквозь отверстия, создает приятный полумрак.



ЭЛЕГАНТНОСТЬ ЗАЩИТЫ



Роллетные профили экструдированные

Экструдированные профили производятся из алюминиевых слитков по технологии выдавливания через фильеры матрицы. Роллетные системы, произведенные из этих профилей, отличаются повышенной устойчивостью ко взлому благодаря большой толщине стенок профилей (1-1,5 мм) и наличию поперечного ребра жесткости.

Роллеты из экструдированных профилей «Алютех» сертифицированы на классы устойчивости ко взлому Р3 и Р4 в соответствии с ГОСТ Р 52502-2005, ГОСТ Р 52503-2005, СТБ 51.2.03-2000.

Применение высококачественного сырья при производстве экструдированных профилей (первичного алюминия и порошковой краски) обеспечивает гарантированно высокие прочностные и антикоррозионные характеристики профилей.



Роллеты
из экструдированных профилей –
отличное решение для офисов,
банков и магазинов



Надежная защита от ветра

Море, горы, степь, равнина... Везде свой особенный климат, температура, атмосфера и ... ветер – от слабого ветерка до мощного шторма. Оторванные ветки либо другие предметы, подхваченные сильным ветром, могут разбить стекла в окнах, дверях.

Чтобы защитить окна и двери от пасмурного настроения природы, лучше всего установить роллетные системы.



УСТОЙЧИВОСТЬ В ЛЮБУЮ ПОГОДУ

Учитывая, что в различных регионах сила ветра будет отличаться, очень важно правильно подобрать нужные роллетные профили. Роллета должна не просто охранять окна, но и сама устоять перед стихией.

Это гарантируют роллеты «Алютех», так как все роллетные профили «Алютех» испытаны на устойчивость к ветровым нагрузкам в соответствии со СНиП 2.01.07 и EN13659.

Результаты испытаний подтверждают высокую устойчивость роллетного полотна к воздействию ветровых нагрузок во всех ветровых зонах. Широкий ассортимент роллетных профилей «Алютех» позволяет подобрать роллеты исходя из различных размеров проемов.



Наружные защитные короба

Защитный короб серии SB45

Алюминиевый, роллформинговый



Защитный короб серии SB20

Алюминиевый, роллформинговый



СОВЕРШЕНСТВО И РАЗНООБРАЗИЕ ФОРМ



Широкий ассортимент защитных коробов «Алютех» – круглых, полукруглых, со скосом 20°, 45° – обеспечивает установку роллетных систем в зданиях любого архитектурного стиля. Короба 20° и 45° – совершенный выбор для зданий со строгой геометрией. Круглые и полукруглые короба удачно подчеркнут плавность линий и гармоничность всех элементов фасада.

Защитный короб серии SB-P/RE

Алюминиевый, экструдированный



Защитный короб серии SB-P/QRE

Алюминиевый, экструдированный



ГАРМОНИЧНОЕ СОЧЕТАНИЕ С ЛЮБЫМ СТИЛЕМ

Поверхность короба
оштукатуривается,
окрашивается и сливается
с общей поверхностью
фасада





Встроенные (скрытые) защитные короба

Встроенный короб серии SB-I – это «невидимый» короб, скрытый в нише оконного и дверного проема. Благодаря особой системе установки короба внутри проема, вся роллетная конструкция органично впишется в экстерьер любой постройки: исторические городские кварталы, офисные здания в стиле hi-tech, жилые дома и другие строения. Широкий выбор цветов роллетного полотна обеспечит индивидуальное и неповторимое решение!

Встроенный короб серии SB-I

Алюминиевый, роликовой прокатки, экструдированный





Цветовые решения

Широкая цветовая гамма профилей и комплектующих для роллетных систем «Алютех» – 20 цветов для профилей роликовой прокатки, 19 цветов для экструдированных профилей – обеспечивает разнообразные варианты сочетаний роллет с фасадом здания. В зависимости от цвета роллетные системы могут сливаться с фасадом или, наоборот, служить ярким элементом, создавая оригинальные и индивидуальные решения.

ЦВЕТ ИМЕЕТ ЗНАЧЕНИЕ



Цветовая гамма оформления роллетных систем также представлена в широкой цветовой палитре:

- защитные короба 20° и 45° – 13 цветов;
- защитные круглые / полукруглые короба, направляющие шины и концевые профили – 19 цветов с глянцевой поверхностью и 5 цветов с шагреновой поверхностью.



ЛЕГКОСТЬ
И УДОБСТВО



Системы управления роллетами

Ручное управление

Широкий ассортимент приводов и аксессуаров для управления роллетами позволяет выбрать как экономичный вариант – классические ручные приводы, так и более комфортные и современные решения – multifunctional электроприводы с интеллектуальными системами управления.

Ручные приводы оптимальны для помещений с несколькими окнами и небольшими проемами. «Алютех» предлагает большой выбор ручных приводов:

- ленточный инерционный привод (грузоподъемность до 15 кг);
- шнуровой инерционный привод (грузоподъемность до 15 кг);
- шнуровой редукторный привод (грузоподъемность до 20 кг);
- воротковый привод (грузоподъемность до 35 кг);
- кордовый привод (грузоподъемность до 80 кг);
- пружинно-инерционный механизм (грузоподъемность от 6 до 80 кг).



Ленточный инерционный привод



Воротковый привод



Шнуровой редукторный привод



Пружинно-инерционный механизм



Автоматическое
управление
роллетами

Автоматическое управление идеально подходит для просторных домов и офисов с большим количеством окон: простым нажатием кнопки можно управлять всеми роллетами одновременно либо каждой отдельно.



КОМФОРТ И БЕЗОПАСНОСТЬ

Ассортимент автоматических устройств включает множество электроприводов и элементов управления:

- электроприводы со встроенным радиоуправлением, с системой распознавания препятствий, системой ручного аварийного подъема для управления роллетой при отключении электроэнергии;
- элементы управления – от простых настенных выключателей до интеллектуальных систем управления: программируемых таймеров, датчиков света и тепла, ветра и дождя.



Nice

ЗАБОТА О ВАС
И ВАШИХ БЛИЗКИХ



Автоматическое управление роллетами

Интеллектуальные системы управления – программируемые таймеры, датчики света и тепла, датчики ветра и дождя – обеспечат повышенный комфорт.

- **Программирование времени подъема и опускания роллет**

Установка нужного времени подъема и опускания роллет, например, с восходом и заходом солнца. Время можно задать на один день, неделю или месяц.

- **Установка оптимального положения роллет**

Возможность частично опустить роллету для создания приятного полумрака в яркий солнечный день.

- **Режим имитации присутствия хозяев в доме**

Установка времени подъема и опускания роллет. Время сдвигается случайным образом, что создает эффект присутствия хозяев в доме.

- **Управление роллетами с помощью датчика тепла и света**

В зависимости от температуры внутри помещения и интенсивности солнечного света датчик подает команду на опускание или подъем роллет, что позволяет поддерживать оптимальную температуру в помещении и летом, и зимой.

- **Управление роллетами в зависимости от погодных условий**

При сильном ветре и дожде специальный метеодатчик подает команду на автоматическое закрытие роллет, защищая окна и двери от непогоды.



РОЛЛЕТНЫЕ ПРОФИЛИ

Профили роликовой прокатки

Профили испытаны на ветровую устойчивость на специальном стенде в соответствии со СНиП 2.01.07

Профили роликовой прокатки бывают перфорированными, и неперфорированными

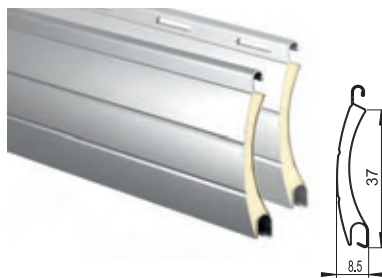

AR/37(N)

Максимальные
размеры
роллетного
полотна

| Ветровой район* | max ширина, м | max площадь, м ² |
|-----------------|---------------|-----------------------------|
| 1a | 2,2 | 6,7 |
| 1 | 2,1 | 6,2 |
| 2 | 2,0 | 5,9 |
| 3 | 1,8 | 5,5 |

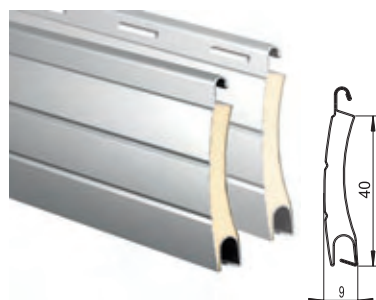

**AR/40(N)
ARH/40(N)**

Максимальные
размеры
роллетного
полотна

| Ветровой район* | max ширина, м AR/40(N) / ARH/40(N) | max площадь, м ² AR/40(N) / ARH/40(N) |
|-----------------|---------------------------------------|---|
| 1a | 3,2 / 3,3 | 9,5 / 10,3 |
| 1 | 2,7 / 2,9 | 8,0 / 8,7 |
| 2 | 2,4 / 2,6 | 7,2 / 7,9 |
| 3 | 2,3 / 2,4 | 6,8 / 7,4 |

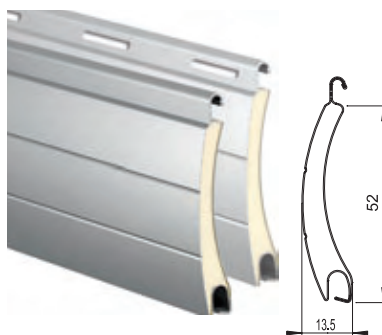

AR/52(N)

Максимальные
размеры
роллетного
полотна

| Ветровой район* | max ширина, м | max площадь, м ² |
|-----------------|---------------|-----------------------------|
| 1a | 3,5 | 9,1 |
| 1 | 3,2 | 8,3 |
| 2 | 2,9 | 7,5 |
| 3 | 2,7 | 7,0 |

Профили экструдированные

Роллеты из профилей AER44/S и AER55/S сертифицированы на классы устойчивости ко взлому P3 и P4 в соответствии с ГОСТ Р 52502-2005, ГОСТ Р 52503-2005, СТБ 51.2.03-2000.

Профили испытаны на ветровую устойчивость на специальном стенде в соответствии со СНиП 2.01.07

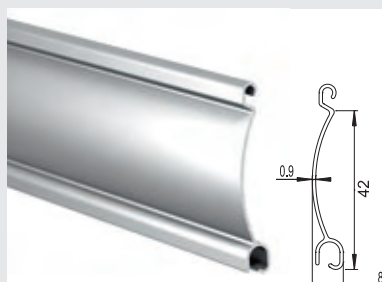

AER42

Максимальные
размеры
роллетного
полотна

| Ветровой район* | max ширина, м | max площадь, м ² |
|-----------------|---------------|-----------------------------|
| 1a | 2,5 | 6,0 |
| 1 | 2,5 | 6,0 |
| 2 | 2,3 | 5,4 |
| 3 | 2,0 | 4,9 |

* по СНиП 2.01.07

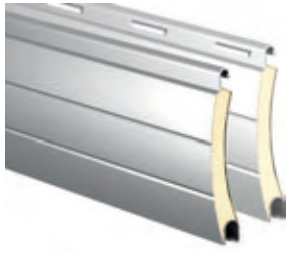

AR/41(N)

Максимальные
размеры
роллетного
полотна

| Ветровой район* | max ширина, м | max площадь, м ² |
|-----------------|---------------|-----------------------------|
| 1a | 2,4 | 7,3 |
| 1 | 2,2 | 6,7 |
| 2 | 2,1 | 6,2 |
| 3 | 2,0 | 5,9 |

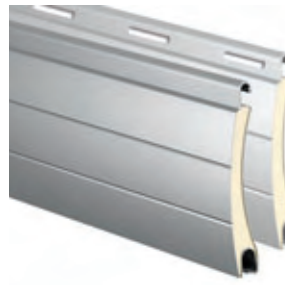

AR/45(N)

Максимальные
размеры
роллетного
полотна

| Ветровой район* | max ширина, м | max площадь, м ² |
|-----------------|---------------|-----------------------------|
| 1a | 2,6 | 7,7 |
| 1 | 2,3 | 7,0 |
| 2 | 2,2 | 6,5 |
| 3 | 2,0 | 6,1 |

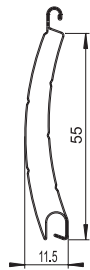

AR/55eco(N)

Максимальные
размеры
роллетного
полотна

| Ветровой район* | max ширина, м | max площадь, м ² |
|-----------------|---------------|-----------------------------|
| 1a | 3,3 | 9,8 |
| 1 | 2,9 | 8,8 |
| 2 | 2,7 | 8,0 |
| 3 | 2,5 | 7,5 |

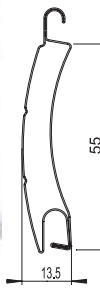

AR/55(N) ARH/55(N)

Максимальные
размеры
роллетного
полотна

| Ветровой район* | max ширина, м AR/55(N) / ARH/55(N) | max площадь, м ² AR/55(N) / ARH/55(N) |
|-----------------|---------------------------------------|---|
| 1a | 3,8 / 4,5 | 10,6 / 12,6 |
| 1 | 3,4 / 4,0 | 9,4 / 11,1 |
| 2 | 3,2 / 3,5 | 8,9 / 9,9 |
| 3 | 2,9 / 3,3 | 8,2 / 9,2 |

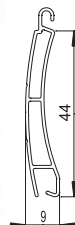

AER44/S

Максимальные
размеры
роллетного
полотна

| Ветровой район* | max ширина, м | max площадь, м ² |
|-----------------|---------------|-----------------------------|
| 1a | 5,0 | 12,5 |
| 1 | 5,0 | 12,5 |
| 2 | 4,5 | 11,7 |
| 3 | 4,1 | 10,5 |

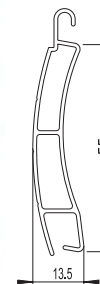
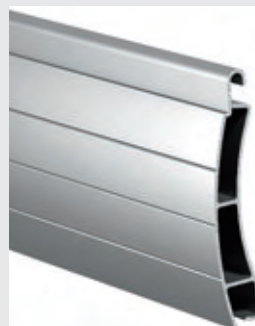

AER55/S

Максимальные
размеры
роллетного
полотна

| Ветровой район* | max ширина, м | max площадь, м ² |
|-----------------|---------------|-----------------------------|
| 1a | 5,5 | 14,0 |
| 1 | 5,5 | 14,0 |
| 2 | 5,0 | 13,9 |
| 3 | 4,5 | 12,5 |

ВАРИАНТЫ МОНТАЖА РОЛЛЕТ

С ЗАЩИТНЫМИ КОРОБАМИ СЕРИЙ SB45, SB20, SB-P/QRE, SB-P/RE

«Алютех» предлагает различные варианты монтажа роллетных систем, учитывающие архитектурные решения фасада здания. Роллеты могут быть установлены как в оконные / дверные проемы, так и на проемы и монтироваться снаружи или внутри помещений.

Накладной монтаж

Короб роллеты устанавливается на стену фасада или помещения. Такой монтаж обеспечивает максимальное использование светового проема.



Встроенный монтаж

Короб роллеты располагается внутри проема. Одним из преимуществ встроенного монтажа является отсутствие выступающих элементов роллеты на фасаде. Это позволяет устанавливать роллеты в зданиях с различными архитектурными решениями. Однако при данной схеме монтажа часть окна перекрывается коробом.

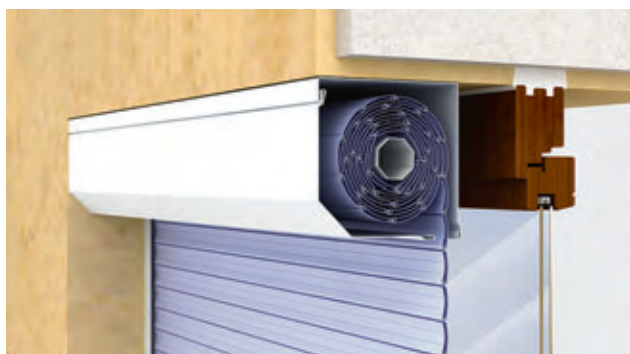

Комбинированный монтаж коробом наружу

Короб роллеты располагается в нише проема. Этот вид монтажа совмещает преимущества как накладного, так и встроенного монтажа – максимальное использование светового проема и отсутствие выступающих элементов роллетной конструкции.



Комбинированный монтаж коробом внутрь*

Короб роллеты располагается в нише проема передней частью внутрь. При таком монтаже опущенная роллета сливается с фасадом, так как находится с ним на одном уровне. Если подобрать цвет роллеты максимально близкий к цвету фасада, это подчеркнет целостность здания.



* Данный вариант монтажа не рекомендуется для роллет с защитным коробом серии SB-P/RE

СО ВСТРОЕННЫМ КОРОБОМ СЕРИИ SB-I

Основная особенность данной системы – скрытая установка короба в фасад здания. Для обеспечения дополнительной теплоизоляции надоконная перемычка в зоне установки короба может быть утеплена различного типа теплоизоляционными материалами.



Монтаж с частичным перекрытием оконного проема

Нижняя часть короба находится на одном уровне с верхней поперечиной оконной/дверной рамы. Данная схема монтажа позволяет предусмотреть неглубокую нишу в перемычке проема под монтаж короба.



Монтаж над оконным проемом

Нижняя часть короба находится на одном уровне с верхней поверхностью проема. Данный вариант позволяет убрать из поля зрения концевой профиль и обеспечить максимальное использование светового проема.



Монтаж в оконном проеме

Вариант установки короба для построенных зданий. При данной схеме монтажа часть окна перекрывается коробом.

Монтаж роллет со встроенным коробом в соответствии с вариантами 1 и 2 должен быть запланирован в процессе строительства в предварительно подготовленные ниши над окном.

ЦВЕТОВЫЕ РЕШЕНИЯ



01 белый

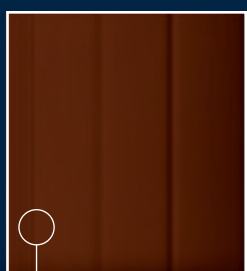

02 коричневый



03 серый

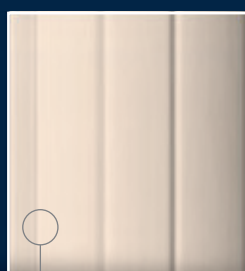

04 бежевый

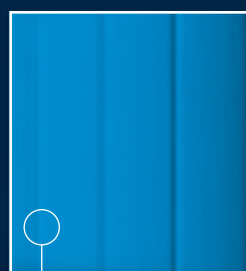

06 небесно-синий

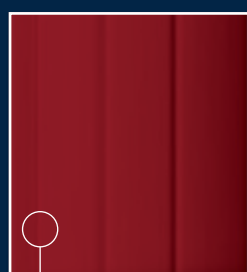

07 красный рубин



08 серебристый металл

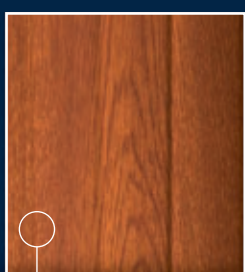

09 золотой дуб

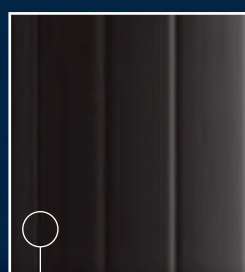

10 черный

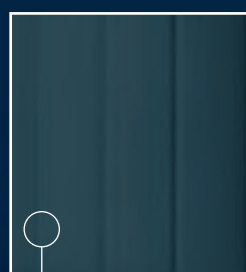

13 антрацит

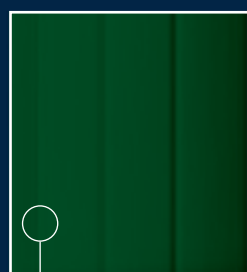

15 зеленая ель

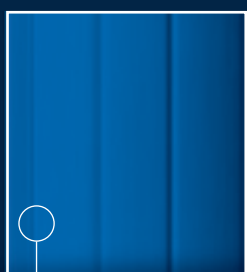

16 лазурно-синий

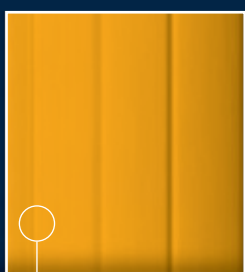

20 желтый

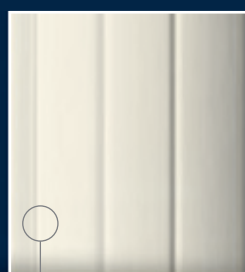

21 кремовый

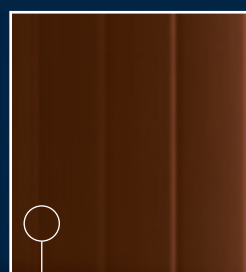

22 темно-коричневый

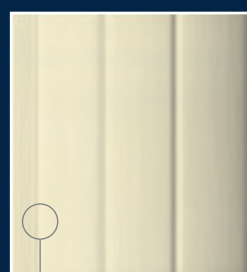

23 слоновья кость

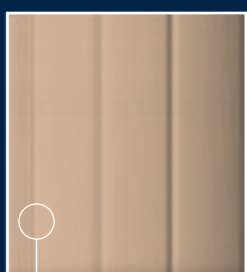

24 темно-бежевый

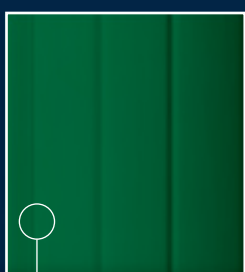

25 зеленый мох

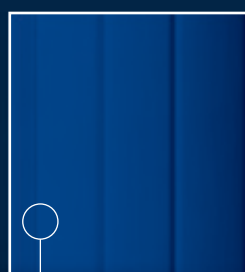

26 темно-синий

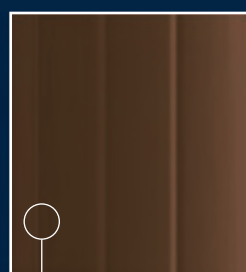

29 бронза

АНОДИРОВАННОЕ ПОКРЫТИЕ

Цвета, воспроизведенные полиграфическим способом, могут незначительно отличаться от реальной цветовой гаммы.



A00-E6 серебро

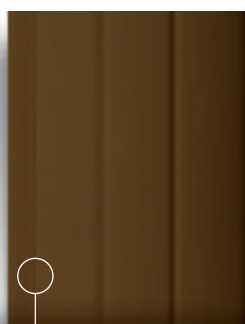

A03-E6 бронза



A06-E6 шампань

| Наименование цвета | Ближайший RAL-код | Профили роликовой прокатки | | | | Экструдированные профили | Защитные короба | |
|-------------------------|-------------------|----------------------------|--|----------|-----------------------|--------------------------|-----------------------------|--------------|
| | | AR/37(N) AR/41(N) | AR/40(N) ARH/40(N) AR/55eco(N) AR/52(N) | AR/45(N) | AR/55(N) ARH/55(N) | | AER42 AER44/S AER55/S | SB45 SB20 |
| 01 белый | 9016 | | | | | | | |
| 02 коричневый | 8014 | | | | | | | |
| 03 серый | 7038 | | | | | | | |
| 04 бежевый | 1019 | | | | | | | |
| 06 небесно-синий | 5015 | | | | | | | |
| 07 красный рубин | 3004 | | | | | | | |
| 08 серебристый металлик | 9006 | | | | | | | |
| 09 золотой дуб | | | | | | | | |
| 10 черный | 9011 | | | | | | | |
| 13 антрацит | 7016 | | | | | | | |
| 15 зеленая ель | 6009 | | | | | | | |
| 16 лазурно-синий | 5005 | | | | | | | |
| 20 желтый | 1007 | | | | | | | |
| 21 кремовый | 9001 | | | | | | | |
| 22 темно-коричневый | 8019 | | | | | | | |
| 23 слоновая кость | 1015 | | | | | | | |
| 24 темно-бежевый | | | | | | | | |
| 25 зеленый мох | 6005 | | | | | | | |
| 26 темно-синий | 5011 | | | | | | | |
| 29 бронза | | | | | | | | |

| Анодированное покрытие | | | | | | | | | |
|------------------------|---------|--|--|--|--|--|--|--|--|
| A00-E6 | серебро | | | | | | | | |
| A03-E6 | бронза | | | | | | | | |
| A06-E6 | шампань | | | | | | | | |
| RAL-шкала | | | | | | | | | |

ЭСТЕТИКА СИСТЕМНОГО КАЧЕСТВА



Группа компаний «Алютех» является одним из лидеров рынка роллетных систем и секционных ворот Западной и Восточной Европы, ведущим производителем алюминиевых профильных систем на территории СНГ. ГК «Алютех» включает пять производственных предприятий и двадцать пять сбытовых компаний в России, Беларуси, Украине и Чехии.

Все предприятия Группы компаний оснащены высокотехнологичным оборудованием, которое позволяет производить продукцию, соответствующую европейским стандартам качества. Это ультрасовременный комплекс по окраске и резке алюминиевой и стальной ленты, 11 роллформинговых линий, автоматизированные комплексы литья алюминиевых сплавов, плавильно-литейные комплексы, высокотехнологичные линии по производству алюминиевых экструдированных профилей, современные линии порошковой окраски, крупнейший в СНГ комплекс по анодированию алюминиевых профилей.

Наличие собственных производственных комплексов внутри холдинга позволяет специалистам «Алютех» контролировать качество продукции на всех этапах производственного процесса: от закупки сырья и материалов до выпуска готовой продукции и ее упаковки.

Все элементы роллетной системы тестируются на соответствие европейским стандартам качества, на сопрягаемость узлов и соответствие эталону цвета.

Система менеджмента качества на всех заводах группы компаний сертифицирована на соответствие требованиям Международного стандарта ISO 9001 в системе TÜV CERT. Предприятия обладают рядом европейских сертификатов.

Отличительная черта Группы компаний «Алютех» – комплексный подход к изготовлению продукции: 90% компонентов готовой роллетной системы производятся внутри холдинга. Являясь лидером в производстве роллетных систем, мы предлагаем широкий ассортимент профилей и комплектующих: роллетные профили роликовой прокатки, роллетные экструдированные профили, концевые профили, направляющие шины, защитные короба и боковые крышки, октагональные валы, ручные приводы и ПИМ, комплектующие и аксессуары для роллетных систем. Всего более шести тысяч наименований.

Сегодня роллеты «Алютех» востребованы в странах СНГ и Балтии, в Германии, Франции, Великобритании, Австрии, Голландии, Чехии и других странах Западной и Восточной Европы. Роллеты «Алютех» уже установлены на миллионах объектах в 35 странах мира.

Системы «Алютех», безупречно выполняя свои функции по обеспечению комфорта и безопасности внутри дома, воплощают в себе настоящую эстетику качества, достойную Вас и Вашего дома.

